

Panasonic

Краткое руководство

Системный IP-телефон Модель № **KX-NT543/KX-NT546** **KX-NT560**

Благодарим вас за приобретение системного IP-телефона (IP-СТ). Внимательно прочтите это Руководство перед использованием изделия и сохраните его для будущего использования. Подробная информация приведена в руководствах по УАТС.

Это изделие поддерживает УАТС с ПО перечисленных ниже версий, а также кодеки следующих типов:

KX-NS1000: программный файл PSMРR версии 2.0000 или более поздней
KX-NCP500/KX-NCP1000: программный файл РВМРR версии 7.1000 или выше
KX-TDE100/KX-TDE200: программный файл РММРR версии 7.1000 или выше
KX-TDE600: программный файл РGMРR версии 7.1000 или выше
Кодеки: G.722, G.711, G.729A

Замечание

- В этом Руководстве во всех номерах моделей по возможности опускается суффикс.

Уведомление об использовании программного обеспечения с открытым исходным кодом

Компоненты данного продукта используют программное обеспечение с открытым исходным кодом. Подробная информация о программном обеспечении с открытым исходным кодом приведена на следующей веб-странице:

<http://panasonic.net/pcc/support/pbx>

Товарные знаки

- Plantronics является торговым знаком или зарегистрированным товарным знаком Plantronics, Inc.
- Словесный товарный знак и логотип Bluetooth® принадлежат компании Bluetooth SIG, Inc. и используются корпорацией Panasonic исключительно на основании лицензии.
- Все другие товарные знаки, используемые в данном документе, являются собственностью их владельцев.

Инструкции по технике безопасности

Для снижения риска получения травм, гибели людей, поражения электрическим током, пожара, неисправности, повреждения оборудования или собственности соблюдайте описанные ниже правила техники безопасности.



ПРЕДУПРЕЖДЕНИЕ

Обозначает потенциальную опасность, которая может привести к серьезным травмам или летальному исходу.

Общая безопасность



- Не разбирайте изделие. Несоблюдение этого требования может привести к поражению электрическим током. Разборка и ремонт изделия должны выполняться квалифицированным сервисным персоналом.
- Запрещается вставлять проволоку, скрепки и т.п. в вентиляционные и другие отверстия устройства.
- Для предотвращения возможного возгорания или поражения электрическим током не допускайте попадания на устройство дождя или влаги.
- Не допускайте попадания воды на адаптер сети переменного тока или кабель питания или их намокания. Это может привести к возгоранию, удару электрическим током или травмам. Если они намокли, немедленно отключите адаптер сети переменного тока и кабель питания и обратитесь в сертифицированный сервисный центр.
- Не касайтесь адаптера сети переменного тока в течение продолжительного времени. Это может привести к незначительным ожогам.



- Если при повреждении устройства обнажились внутренние детали, немедленно отключите кабель или шнур питания. Если питание на IP-СТ поступает от сети [Питание-от-Ethernet], отсоедините кабель Ethernet. В противном случае отключите кабель адаптера сети переменного тока. После этого отправьте устройство в сервисный центр.



- Отключите данное устройство от электрической розетки переменного тока и предоставьте обслуживание устройства квалифицированному персоналу в следующих случаях:
 - A. Если шнур питания или вилка повреждены или изношены.
 - B. Попадание жидкости на устройство.
 - C. Попадание устройства под дождь или в воду.
 - D. Устройство не работает должным образом при соблюдении инструкций, изложенных в руководстве. Для регулировки пользуйтесь только элементами управления, описанными в руководстве. Неправильная настройка может привести к необходимости ремонта в авторизованном сервисном центре.
 - E. Устройство упало или получило повреждения.
 - F. Ухудшилась работоспособность устройства.
- Телефонный капсюль в телефонной трубке намагничен и может притягивать небольшие металлические предметы.
- Чрезмерная громкость звука внутриушных и головных наушников и гарнитуры может привести к потере слуха.
- Если изделие выделяет дым, запах или издает посторонний шум, отключите его от розетки сети питания/кабелей Ethernet. Подобные условия могут привести к возгоранию или поражению электрическим током. Убедитесь, что дым прекратился, и обратитесь в авторизованный сервисный центр.

Установка



- Не подключайте устройство к источникам питания, параметры которых не удовлетворяют техническим требованиям сети переменного. Превышение мощности, на которую рассчитан сетевой фильтр или другое оборудование электропитания: может привести к возгоранию вследствие перегрева.
- Не завязывайте кабель адаптера сети переменного тока в узел. В противном случае, он может быть поврежден, что может привести к возгоранию, поражению электрическим током или короткому замыканию.

Инструкции по технике безопасности



- Устройство следует подключать только к источнику тока типа, указанного на табличке, размещенном на устройстве.
- Полностью вставьте адаптер сети переменного тока в розетку. Невыполнение этого требования может привести к удару электрическим током и/или чрезмерному нагреву, ведущему к возгоранию.

Медицинские учреждения (только KX-NT560)



- Не пользуйтесь изделием в медицинских учреждениях при наличии соответствующих инструкций в этих учреждениях. В клиниках или медицинских учреждениях может применяться оборудование, чувствительное к наведенному РЧ излучению.



- Проконсультируйтесь с производителем любого персонального медицинского оборудования, например, с производителями кардиостимуляторов или слуховых аппаратов по вопросам обеспечения надлежащего экранирования и защиты от внешнего РЧ-излучения (радиочастот) (изделие работает в диапазоне частот от 2,402 ГГц до 2,480 ГГц, выходная мощность составляет 2,5 мВт [макс.]).

Размещение



- Не допускайте падения внутрь устройства посторонних предметов или попадания внутрь устройства жидкости. Не подвергайте устройство действию чрезмерной задымленности, пыли, влаги, механической вибрации, ударов или прямого солнечного света.
- Не устанавливайте на изделие тяжелые предметы.



- Установите изделие на плоскую поверхность.
- Необходимо предусмотреть зазор 10 см вокруг изделия для обеспечения вентиляции.

Настенный монтаж



- Убедитесь, что стена, на которую крепится устройство, обладает достаточной прочностью, чтобы выдержать вес устройства (прибл. 1,5 кг).
- Пользуйтесь только дополнительным комплектом для настенного монтажа, входящим в комплектацию устройства. В комплект для настенного монтажа входят необходимые винты, шайбы и переходник для настенного монтажа.
- При вворачивании винтов в стену следите за тем, чтобы они не соприкасались с металлическими элементами, проводкой или металлическими конструкциями в стене.
- После прекращения использования устройства демонтируйте его со стены.



ПРЕДОСТЕРЕЖЕНИЕ

Обозначает потенциальную опасность, которая может повлечь за собой незначительные травмы или повреждения устройства или другого оборудования.



- Устройство должно находиться вдали от источников тепла и электромагнитных помех, например, люминесцентных ламп, электродвигателей и телевизоров. Эти приборы являются источниками помех и могут воздействовать на работу устройства. Также не следует устанавливать устройство в помещении с температурой ниже 0 °C или выше 40 °C.



- Корпус изделия следует протирать мягкой тканью. Для чистки корпуса не следует применять абразивные материалы или химически активные вещества, такие как бензин или растворитель.
- Рычаг батареи создаёт опасность проглатывания. Храните рычаг батареи в месте, недоступном для детей.
- Если изделие не будет использоваться в течение длительного периода времени, следует отключить его от электрической розетки переменного тока. Если питание на устройство поступает от источника питания PoE, отсоедините кабели Ethernet.
- В случае настенного монтажа устройства проследите за тем, чтобы кабели были надёжно закреплены на стене.

Замечание

- Если устройство работает неправильно, отсоедините шнур преобразователя напряжения и кабели Ethernet, а затем вновь подключите их.
- Если при выполнении вызовов возникают проблемы, отсоедините кабель Ethernet и подсоедините заведомо исправный аппарат IP-СТ. Если заведомо исправный аппарат IP-СТ работает надлежащим образом, отправьте неисправный аппарат IP-СТ для ремонта в авторизованный сервисный центр компании Panasonic. Если заведомо исправный IP-СТ не работает надлежащим образом, проверьте кабель УАТС и Ethernet.
- При нарушениях питания IP-СТ может отключаться. Следует обеспечить наличие отдельного телефона, не требующего подключения к электросети, для использования в удалённых местах в экстренных ситуациях.
- Информация о настройках параметров сети для аппарата IP-СТ, например IP-адреса, приведена в Руководстве по установке УАТС.
- Если на дисплее появляется сообщение об ошибке, обратитесь за помощью к своему дилеру или системному администратору.
- Используйте только подходящую трубку Panasonic.

Важные правила техники безопасности

При использовании устройства следует всегда соблюдать простейшие меры предосторожности для снижения опасности возгорания, удара электрическим током и травм людей, включая следующее:

- Не пользуйтесь устройством рядом с водой, например, рядом с ванной, умывальником, мойкой или ванной для стирки, во влажном подвале или рядом с плавательным бассейном.
- Не пользуйтесь телефоном (кроме беспроводных моделей) во время грозы. Существует опасность поражения электрическим током во время удара молнии.
- Не пользуйтесь телефоном, чтобы сообщить об утечке газа, находясь поблизости от места утечки.

СОХРАНИТЕ ЭТИ ИНСТРУКЦИИ

Важная информация

Серийный номер:

Дату изготовления изделия можно определить по серийному номеру, который находится на изделии и/или на картонной коробке.

Пример: 1 A A X X X X X X X

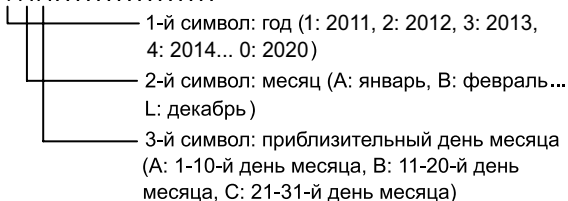

Информация о сроке службы изделия:

Установленный производителем срок службы изделия равен 7 годам с даты производства при условии что изделие используется в строгом соответствии с настоящей инструкцией по эксплуатации и применимыми техническими стандартами.

Информация о принадлежностях

Комплект поставки

Трубка (1)	Шнур для трубки (1)	Подставка (1)
		

Замечание

- Иллюстрации могут отличаться от фактического внешнего вида изделия.

Вспомогательные дополнительные детали

Адаптер сети переменного тока*1	KX-A239BX (PQLV206CE)
Комплект для настенного монтажа	KX-A433X

- *1 Для того чтобы заказать дополнительный адаптер сети переменного тока, используйте номер модели "KX-A239BX" (не "PQLV206CE").

Расположение элементов управления

KX-NT543
KX-NT546

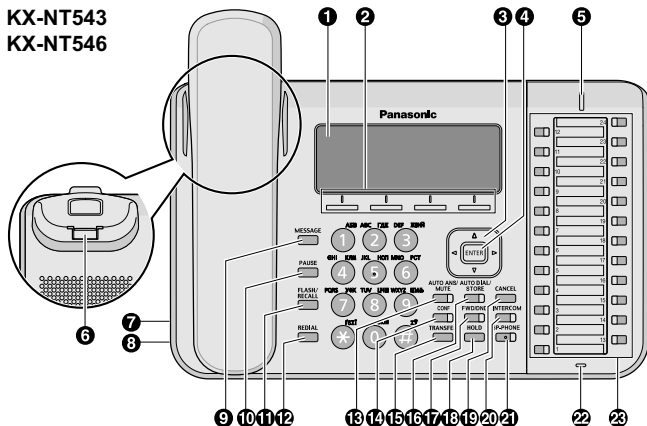

KX-NT560

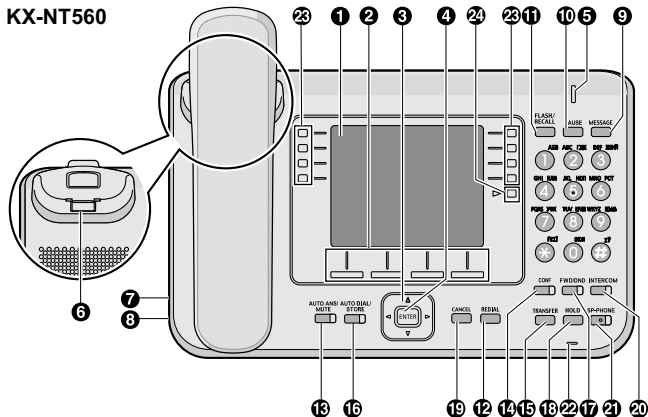

- ❶ **ЖК-дисплей (жидкокристаллический дисплей):**
KX-NT543: 3 строки, KX-NT546: 6 строк, KX-NT560: 4,4-дюйма
- ❷ **Программные кнопки (S1-S4):** S1-S4 (расположенные под дисплеем) используются для выбора элементов, отображаемых в нижней части дисплея.
- ❸ **Кнопки курсора:** Используются для регулирования громкости, контрастности дисплея или выбора требуемых элементов.
- ❹ **ENTER:** Используется для подтверждения выбора.
- ❺ **Лампа индикации сообщения/вызывного звонка:** При поступлении внутреннего вызова индикатор мигает зеленым цветом, а при поступлении внешнего вызова индикатор мигает красным цветом. Если вам оставлено сообщение, индикатор постоянно горит красным цветом.
- ❻ **Крючок для трубки:** Удерживает трубку в устойчивом положении, когда устройство закреплено на стене.
- ❼ **Разъем EHS (устройства связи с беспроводной трубкой)**
- ❽ **Разъем гарнитуры**
- ❾ **MESSAGE:** Используется для оставления индикации ожидающего сообщения или вызова абонента, оставившего это сообщение.
- ❿ **PAUSE:** Используется для вставки паузы при сохранении телефонного номера. Эта кнопка также применяется для программирования данного устройства.
- ⓫ **FLASH/RECALL:** Используется для разъединения текущего вызова и выполнения нового вызова при поднятой трубке.
- ⓬ **REDIAL:** Используется для повторного набора последнего набранного номера.
- ⓭ **AUTO ANS/MUTE:** Используется для ответа на входящий вызов в режиме громкой связи или выключения микрофона/трубки во время разговора.
- ⓮ **CONF:** Используется для установления многостороннего разговора.

Расположение элементов управления

- 15 **TRANSFER:** Используется для переадресации вызова другому абоненту.
- 16 **AUTO DIAL/STORE:** Используется для набора номера из справочника системы/абонента или сохранения изменений в программировании.
- 17 **FWD/DND:** Используется для добавления режимов "Постоянная переадресация вызовов" и "Не беспокоить".
- 18 **HOLD:** Используется для помещения вызова на удержание.
- 19 **CANCEL:** Используется для отмены выбора.
- 20 **INTERCOM:** Используется для выполнения внутренних вызовов или ответа на них.
- 21 **SP-PHONE (динамик):** Используется для работы в режиме громкой связи.
- 22 **Микрофон:** Используется для работы в режиме громкой связи.
- 23 **Кнопки с назначаемой функцией:** Используются для занятия внешней линии или выполнения функции, назначенной этой кнопке.
- 24 **Клавиша NEXT PAGE (СЛЕДУЮЩАЯ СТРАНИЦА):** Используется для переключения страницы для функции автоматической маркировки. (только для KX-NT560)

Перед началом эксплуатации телефонов

Громкость динамика
В режиме громкой связи Нажимайте [▲] или [▼] для регулировки громкости.
Уровень громкости телефонной трубки/гарнитуры*¹
При использовании трубки или гарнитуры Нажимайте [▲] или [▼] для регулировки громкости.
Громкость звонка
Когда не поднята трубка или при приеме вызова Нажимайте [▲] или [▼] для регулировки громкости.
Контраст ЖК-дисплея
При положенной трубке 1. Нажмите программную кнопку ПРОГР (S1). 2. Наберите 0①. 3. Нажмите [ENTER]. 4. Нажимайте [▲] или [▼] для регулировки контраста ЖКД. 5. Нажмите [ENTER]. 6. Нажмите [CANCEL].
Тональный сигнал вызова
1. Нажмите программную кнопку ПРОГР (S1). 2. Нажмите кнопку с назначаемой функцией или [INTERCOM] 2 раза. 3. Для выбора тонального сигнала вызова введите 2 цифры (01-30) с помощью клавиш набора номера (0-9) или нажимайте [▲] или [▼]. 4. Нажмите [ENTER]. 5. Нажмите [CANCEL].

*1 Если вы слышите свой собственный голос в трубке или гарнитуре, уменьшите громкость.

Перед началом эксплуатации телефонов

Подсветка ЖК-дисплея

При положенной трубке

1. Нажмите программную кнопку **ПРОГР** (S1).
2. Наберите ①④.
3. Нажмите [ENTER].
4. Нажмите одну из кнопок набора номера, чтобы выбрать режим подсветки ЖК-дисплея.
①: Автоматически
①: Всегда включена
②: Всегда выключена
5. Нажмите [ENTER].
6. Нажмите [CANCEL].

Регистрация гарнитуры Bluetooth® (только KX-NT560)

1. Переключите гарнитуру Bluetooth в режим синхронизации согласно инструкциям по эксплуатации гарнитуры Bluetooth.
2. Нажмите программную кнопку **ПРОГР** (S1).
3. Наберите ⑥⑥.
4. Нажмите [ENTER].
5. Введите код доступа и нажмите [ENTER].*1
6. Нажмите [CANCEL].

Подтверждение ID гарнитуры Bluetooth и отмена регистрации гарнитуры Bluetooth (только KX-NT560)

1. Нажмите программную кнопку **ПРОГР** (S1).
2. Наберите ⑥⑦.
3. Нажмите [ENTER].*2*3
4. Для отмены регистрации гарнитуры нажмите [ENTER].
5. Нажмите [CANCEL].

*1 Более подробная информация о коде доступа вашей гарнитуры приведена в инструкциях по эксплуатации гарнитуры.

*2 Убедитесь, что ID, отображаемый на дисплее, - это ID вашей гарнитуры. Более подробная информация об ID вашей гарнитуры приведена в инструкциях по эксплуатации гарнитуры.

*3 Если вы не хотите выполнять отмену регистрации, нажмите [CANCEL] 3 раза.

Список функций

Выполнение вызовов

Вызов

[Внутренний абонент]

1. Поднимите трубку.
2. Наберите внутренний номер.

[Внешний абонент]

1. Поднимите трубку.
2. Нажмите кнопку с назначаемой функцией.
3. Наберите телефонный номер внешнего абонента.

Повторный набор

1. Поднимите трубку.
2. Нажмите [REDIAL].

Быстрый набор номера

1. Поднимите трубку.
2. Наберите номер быстрого набора.

Вызов по домофону

1. Поднимите трубку.
2. Наберите *3①.
3. Наберите номер домофона (2 цифр).
4. После сигнала подтверждения вы можете говорить.

Набор из справочника системы

1. Поднимите трубку.
2. Нажмите [AUTO DIAL/STORE].
3. Номер для набора из справочника системы (3 цифры).

Список функций

Набор номера из справочника абонента

【Сохранение】

1. Поднимите трубку.
2. Наберите $\textcircled{*}\textcircled{3}\textcircled{0}$.
3. Наберите номер из справочника абонента (2 цифры).
4. Наберите телефонный номер для сохранения (до 32 цифр).*1
5. Нажмите $\textcircled{\#}$.
6. После подтверждающего сигнала положите трубку.

【Набор】

1. Поднимите трубку.
2. Нажмите [AUTO DIAL/STORE].
3. Наберите $\textcircled{*}$.
4. Наберите номер из справочника абонента (2 цифры).

Набор номера одним нажатием

【Сохранение】

1. Нажмите программную кнопку **ПРОГР** (S1).
2. Нажмите кнопку с назначаемой функцией.
3. Наберите $\textcircled{2}$.
4. Наберите номер для сохранения (до 32 цифр).*1
5. Нажмите [ENTER].
6. Наберите текст для сохранения (до 12 знаков).*2
7. Нажмите [ENTER].*2
8. Нажмите [CANCEL].

【Набор】

1. Поднимите трубку.
2. Нажмите кнопку с назначаемой функцией, назначенную в качестве кнопки набора в одно нажатие.

*1 Перед набором внешнего номера телефона введите код доступа к внешней линии.

*2 Только KX-NT560

Во время разговора

Удержание вызова

[Удержание]

1. Нажмите [HOLD].
2. После подтверждающего сигнала положите трубку.

[Получение вызова из режима удержания вызова по внутреннему номеру]

1. Поднимите трубку.
2. Нажмите кнопку с назначаемой функцией или [INTERCOM].

[Получение внешнего вызова от другого внутреннего абонента]

1. Поднимите трубку.
2. Нажмите кнопку с назначаемой функцией.

Переадресация вызовов

[Внутренний абонент]

1. Нажмите [TRANSFER].
2. После подтверждающего сигнала наберите номер внутреннего абонента.
3. Говорите.
4. Положите трубку.

[Внешний абонент]

1. Нажмите [TRANSFER].
2. После подтверждающего сигнала нажмите кнопку с назначаемой функцией.
3. Наберите внешний телефонный номер.
4. Говорите.
5. Положите трубку.

Настройка телефона в соответствии с потребностями абонента

Не беспокоить

1. Поднимите трубку.
2. Наберите *7①.
3. Нажмите одну из кнопок набора номера, чтобы выбрать этот режим.
①: Эта установка применяется в отношении как внешних, так и внутренних вызовов
②: Только для внешних вызовов
③: Только для внутренних вызовов
4. Чтобы активировать режим "Не беспокоить", введите ①.
Чтобы отменить режим "Не беспокоить", введите ②.
5. После подтверждающего сигнала положите трубку.

Звонок в заданное время

【Установка】

1. Поднимите трубку.
2. Наберите *7⑥①①.
3. Введите часы и минуты (4 цифр).
4. Если установлен 12-часовой режим отображения, введите ② (AM) или ③ (PM).
5. Введите ④ (1 раз) или ⑤ (ежедневно).
6. После подтверждающего сигнала положите трубку.

【Отмена】

1. Поднимите трубку.
2. Наберите *7⑥①①.
3. После подтверждающего сигнала положите трубку.

【Чтобы завершить вызов или ответить на обратный вызов】

1. Нажмите [INTERCOM] или поднимите трубку.

Прочие функции

Многосторонний разговор

[Для подключения во время разговора других абонентов]

1. Нажмите [CONF].
2. После подтверждающего сигнала наберите номер телефона добавляемого абонента.
3. Начните разговор с новым абонентом.
4. Нажмите [CONF].
5. После сигнала подтверждения вы можете говорить с несколькими абонентами.

[Чтобы завершить конференцию]

1. Нажмите [CONF].
2. После подтверждающего сигнала положите трубку.

Перед уходом со своего рабочего места

Перенаправление вызова

Список функций

1. Поднимите трубку.
2. Наберите *7①.
3. Нажмите одну из кнопок набора номера, чтобы выбрать типы вызовов, для которых будет применяться эта функция.
①: Эта установка применяется в отношении как внешних, так и внутренних вызовов
①: Только для внешних вызовов
②: Только для внутренних вызовов
4. Нажмите одну из кнопок набора номера, чтобы выбрать состояние.
②: Все вызовы
③: Занято
④: Нет ответа
⑤: Занято/нет ответа
⑥: Отмена*¹
5. Наберите номер внутреннего абонента и затем наберите #, или же наберите номер доступа к линии СО, внешний телефонный номер, затем наберите #.
6. После подтверждающего сигнала положите трубку.

*¹ Если на шаге 4 вы ввели ⑥, вы можете пропустить шаги 5 и 6.

Self Labelling/Автомаркировка (только для KX-NT560)

В модели KX-NT560 IP-PT предусмотрено 8 программируемых кнопок вокруг ЖК-дисплея. Посредством абонентского или системного программирования каждому элементу на ЖК-дисплее можно присвоить имя, которое будет отражать функцию соответствующей кнопки с назначаемой функцией. Кроме того, кнопки с назначаемой функцией могут быть организованы в 4 "страницы", что позволяет назначить этим программируемым 8 кнопкам в общей сложности 32 функции.

Переключение между страницами осуществляется путем нажатия кнопки NEXT PAGE, как показано ниже:

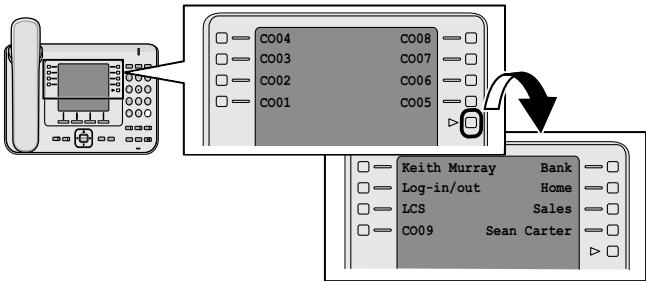

Сохранение кнопки набора номера одним нажатием и установка отображаемого текста для ЖК-дисплея автомаркировки

1. Нажмите программную кнопку **ПРОГР** (S1).
2. Нажмите кнопку с назначаемой функцией или нажмите кнопку NEXT PAGE, а затем нажмите кнопку с назначаемой функцией.
3. Наберите ②.
4. Наберите номер для сохранения (до 32 цифр).*1
5. Нажмите [ENTER].
6. Наберите текст для сохранения (до 12 знаков).
7. Нажмите [ENTER].
8. Нажмите [CANCEL].

*1 Перед набором внешнего номера телефона введите код доступа к внешней линии.

Установка и настройка

Замечание

- Panasonic не несёт ответственности за травмы и материальный ущерб, причиненные вследствие неправильной установки или эксплуатации, не соответствующей данной документации.

Установка подставки

Замечание

- Если при установке подставки вы кладёте устройство экраном вниз, под экран следует положить мягкую ткань. Невыполнение этого требования может привести к повреждению экрана.

- 1 Вставьте фиксаторы (A) на подставке в крючки на устройстве.
- 2 Осторожно нажмите на подставку в указанном положении, пока она не зафиксируется на месте. Подставка устанавливается в высоком положении.

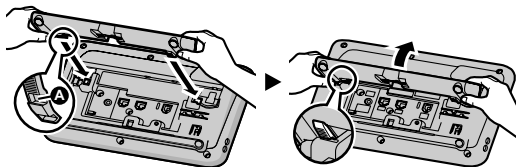

Снятие подставки

- 1 Возьмите подставку обеими руками.

- 2 Осторожно поверните подставку в указанном направлении, пока она не будет снята с устройства.

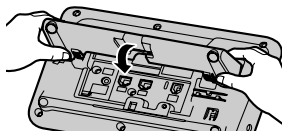

Подключение

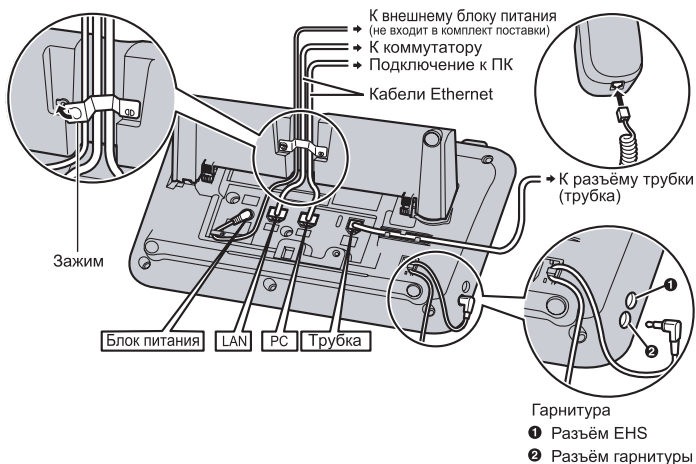

ПРЕДОСТЕРЕЖЕНИЕ

Опциональный блок питания

- Используйте адаптер для сети переменного тока Panasonic (Стр. 9).
- Адаптер для сети переменного тока используется как основное устройство отсоединения от сети. Обеспечьте установку устройства недалеко от розетки переменного тока и ее доступность.

Установка и настройка

При подключении гарнитуры

- Убедитесь, что шнур гарнитуры имеет слаbinу и не натягивается при использовании, чтобы не повредить разъемы.
- Шнуры, используемые для подключения устройств к разъему EHS или разъему гарнитуры, должны иметь длину менее 3 м (м).

Замечание

- С данным устройством можно применять перечисленные ниже гарнитуры. (Выполнение всех операций с гарнитурами не гарантируется.)
 - Проводные гарнитуры
Panasonic RP-TCA400 или RP-TCA430
 - Гарнитуры EHS
Отдельные гарнитуры марки Plantronics®
 - Гарнитуры Bluetooth (только KX-NT560)
- Для получения актуальной информации по гарнитурам, проверенным на совместимость с данным устройством, обратитесь к своему дилеру.

При выборе кабелей Ethernet (не входят в комплект)

- Пользуйтесь гибкими кабелями без крышек разъемов. Не пользуйтесь кабелями с жестким покрытием, которое может порваться или треснуть при изгибе.
Во избежание повреждения кабелей пользуйтесь кабелями, не выступающими за плоскость основания устройства.
Подключайте кабели, как показано на следующей иллюстрации.

Неправильно



Правильно

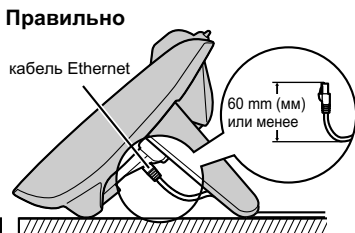

- Используйте кабель прямого подключения к Ethernet (не входит в комплект) категории 5e (или выше) диаметром не более 6,5 мм.

При подключении к коммутирующему концентратору

- При наличии PoE блок питания от сети переменного тока не требуется.
- KX-NT543/KX-NT546 отвечает стандарту PoE Class 2. KX-NT560 отвечает стандарту PoE Class 3.

При подключении ПК

- Порт ПК не поддерживает PoE для подключения устройств.

При подключении соединительных кабелей и блока питания сети переменного тока

- Убедитесь, что кабели Ethernet и шнур блока питания крепятся хомутами, чтобы не допустить повреждения разъемов.

Настенный монтаж

- 1 Установите 5 ушек адаптера для настенной установки в соответствующие отверстия в базе, а затем сдвиньте адаптер для настенной установки в направлении стрелки до щелчка.

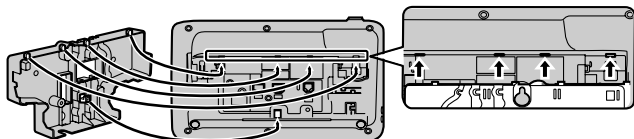

- 2 Прикрепите адаптер для настенной установки к базе с помощью 1 винта. (Рекомендуемый момент: 0,4 Н·м [4,08 кгс·см] - 0,6 Н·м [6,12 кгс·см])
- 3 Подсоедините кабели к устройству и пропустите кабели через подставку для настенной установки, как показано на рисунке ниже.
- 4 Вверните в стену 2 винта на расстоянии 83 мм (мм) или 100 мм (мм) друг от друга и установите устройство на стене.

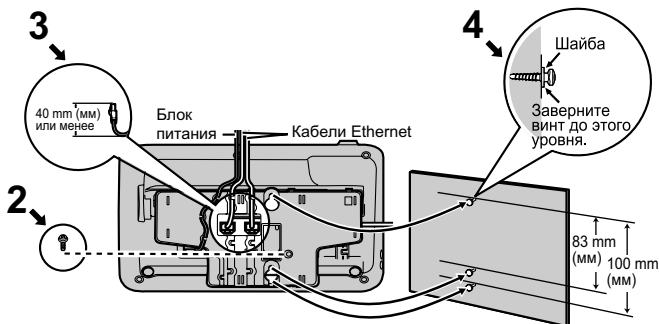



ШАБЛОН ДЛЯ НАСТЕННОГО МОНТАЖА

1. Крепежные винты ввинчиваются в стену, как показано на рисунке.
2. Прикрепите аппарат к стене (винты должны войти в соответствующие выемки в корпусе).

Примечание:

Удостоверьтесь, что размеры, выводимые на печать, соответствуют размерам на данной странице. Если расстояние на распечатанной странице несколько отличается от указанных здесь размеров, используйте указанные здесь размеры.

100 mm (mm)
83 mm (mm)

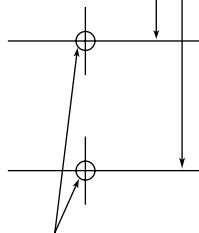

Один винт в любой точке

Другая информация

Страна происхождения	Вьетнам
Наименование производителя	Панасоник Систем Нетворкс Ко., Лтд.
Адрес производителя	1-62, 4-чоме, Миношима, Хаката-ку, Фукуока 812-8531, Япония
Срок службы	7 лет
Стандарты, которым соответствует изделие	IEC 60950-1 (2nd Edition)
Поддержка потребителя	Уполномоченная организация: Филиал ООО «Панасоник Рус», Казахстан, 050050, Алматы, ул. Сейфуллина, 284. Тел.: +7 (727) 298 09 09 Бесплатная горячая линия по Казахстану: 8-8000-809-809

Пожалуйста, утилизируйте данное изделие должным образом, в соответствии с местными нормативами.



KZ.O.02.0052

© Panasonic System Networks Co., Ltd. 2013

PNQX5945ZA-VB PP0213MK0

Panasonic

Қысқаша анықтамалық нұсқау

Жүйелі IP-телефон
Үлгі № **KX-NT543/KX-NT546**
KX-NT560

Жүйелі IP-телефонын (IP-PT) сатып алғаныңыз үшін алғыс білдіреміз. Өнімді пайдаланудан бұрын осы нұсқаулықты мұқият оқып шығып, осы нұсқаулықты келешекте пайдалану үшін сақтаңыз. Қосымша ақпарат алу үшін PBX нұсқаулығын қараңыз.

Бұл өнім келесі PBX нұсқалары мен CODEC түрлерін қолдайды:

KX-NS1000: PSMPR бағдарламалық жасақтама файлының нұсқасы 2.0000 немесе одан кейінгі

KX-NCP500/KX-NCP1000: PBMPR бағдарламалық жасақтама файлының нұсқасы 7.1000 немесе кейінгі

KX-TDE100/KX-TDE200: PMMPR бағдарламалық жасақтама файлының нұсқасы 7.1000 немесе кейінгі

KX-TDE600: PGMMPR бағдарламалық жасақтама файлының нұсқасы 7.1000 немесе одан кейінгі

CODEC: G.722, G.711, G.729A

Ескерту:

- Осы нұсқаулықта әрбір үлгі нөмірінің индексі қажет болмағанда берілмеген.

Ашық бағдарламалық жасақтама ескертпесі

Осы өнімнің бөлігі ашық бағдарламалық жасақтаманы пайдаланады. Ашық бағдарламалық жасақтама туралы толық ақпарат алу үшін келесі веб-торапқа өтіңіз:
<http://panasonic.net/pcc/support/pbx>

Сауда белгілері

- Plantronics - Plantronics, Inc. компаниясының сауда белгісі немесе тіркелген сауда белгісі.
- Bluetooth® сөз таңбасы мен логотиптері Bluetooth SIG, Inc. компаниясының меншігі болып табылады және Panasonic Corporation компаниясының мұндай белгілері лицензия бойынша қолданылады.
- Осында келтірілген басқа сауда белгілері тиісті иелерінің меншігі болып табылады.

Өз қауіпсіздігіңіз үшін

Жарақат алу, өмірден айырылу, электрлік есеңгіреу, өрт тудыру және жабдықтың немесе меншіктің зақымдалуын болдырмау үшін төмендегі сақтық шараларын сақтаңыз.



Ауыр жарақат алуға немесе өлімге әкелетін қауіпті білдіреді.

Жалпы қауіпсіздік



- Бұл құрылғыны бөлшектемеңіз. Қауіпті электр тогына себеп болуы мүмкін. Құрылғыны тек білікті қызмет көрсететін маман бөлшектеуі немесе жөндеуі тиіс.
- Құрылғының тесіктеріне немесе басқа саңылауларына сымдар, түйреуіштер, т.б. заттарды салмаңыз.
- Өрт шығуына немесе электрлік есеңгіреуге жол бермеу үшін осы өнімді жаңбыр астында немесе ылғал жерде қалдырмаңыз.
- Айнымалы ток адаптеріне немесе қуат сымына су шашпаңыз не дымқыл қолмен ұстамаңыз. Солай жасау өрттің шығуына, электр тогының соғуына немесе жарақат алуға себеп болуы мүмкін. Егер олар дымқыл болса, айнымалы ток адаптері мен қуат сымын дереу ажыратыңыз да, өкілетті қызмет орталығына хабарласыңыз.
- Айнымалы ток адаптерін ұзақ уақыт бойы ұстамаңыз. Солай жасау аз деңгейлі күйікке себеп болады.



- Егер зақым құрылғының ішкі бөлшектеріне тисе, қуат кабелін немесе сымын дереу ажыратыңыз. Егер қуат желіден IP-PT [Ethernet бойынша қуат] берілсе, Ethernet кабелін ажыратыңыз. Басқаша, айнымалы ток адаптерінің сымын ажыратыңыз. Одан кейін, құрылғыны қызмет орталығына апарыңыз.



- Келесі жағдайлар орын алғанда құрылғыны айнымалы ток розеткасынан айырып, өнімді маман қызметіне көрсетіңіз:
 - A. Қуат сымы немесе көзі бүлінсе, тозса.
 - B. Егер құрылғыға төгіліп кетсе.
 - C. Егер құрылғы жауын астында қалса немесе суланса.
 - D. Егер құрылғы нұсқаулық бойынша да қалыпты жұмыс істемесе. Тек нұсқаулықта қамтылған басқару элементтерін реттеңіз. Дұрыс реттемеу өкілетті қызмет орталығына жөндетуге себеп болуы мүмкін.
 - E. Егер құрылғы құласа немесе зақымдалса.
 - F. Егер құрылғының өнімділігі төмендесе.
- Бұл телефон тұтқасында магнит бар, сондықтан кішігірім темір заттарды өзіне тартуы мүмкін.
- Құлаққалқандар немесе құлаққаптар арқылы келетін дыбыстың деңгейі аса жоғары болса, есту қабілеті жоғалуы мүмкін.
- Егер зарядтағыштан түтін, әдеттен тыс иіс немесе шуыл шықса, оны розеткадан/Ethernet кабельдерінен ажыратыңыз. Бұл жағдайлар өрт шығуына немесе электрлік есеңгіреуге әкелуі мүмкін. Түтіннің тоқтағанын тексеріп, өкілетті қызмет көрсету орталығына хабарласыңыз.

Орнату



- Айнымалы ток розеткасынан немесе қуат жабдығындағы шамадан асатын қуат қосылымдарын пайдаланбаңыз. Егер ток күшеюінен қорғайтын құрылғының номиналды қуаттылығы асса, өрттің шығуына себеп болуы мүмкін.
- Айнымалы ток адаптерінің сымын байламаңыз. Зақымдалған сым өрттің шығуына, электр тогының соғуына немесе қысқа тұйықтауға себеп болуы мүмкін.



- Құрылғы тек құрылғының белгісінде көрсетілген қуат көзі түріне ғана қосылуы тиіс.
- Айнымалы ток адаптерін айнымалы ток розеткасына толығымен тығыңыз. Солай жасамау электр тогының соғуына немесе өртке себеп болатын шамадан тыс ысуға себеп болуы мүмкін.

Өз қауіпсіздігіңіз үшін

Медициналық (тек КХ-NT560)



- Аймақта жарияланған кез келген ережелер қолдануға тыйым салған жағдайда өнімді қолданбаңыз. Емханаларда немесе емдеу мекемелерінде РЖ энергиясына сезімтал құрылғылар қолданылуы мүмкін.



- Кардиостимулятор немесе есту аппараттары сияқты жеке медициналық құралдар сыртқы РЖ (радио жиілік) қуатынан тиісті түрде қорғалғанын, не қорғалмағанын анықтау үшін тиісті өндірушіге хабарласыңыз (2,402 МГц - 2,480 МГц жиілік ауқымында жұмыс істейді және жоғарғы шығыс қуат деңгейі 2,5 мВт [макс] көрсеткішінен төмен болып табылады).

Орналастыру



- Құрылғыға заттар құламайтындай және сұйықтықтар шашырамайтындай сақ болу керек. Осы құрылғыға шамадан тыс түтін, шаң, ылғал, механикалық діріл, соққы немесе тікелей күн сәулесіне тигізбеңіз.
- Осы құрылғының үстіне ауыр заттар қоймаңыз.



- Осы құрылғыны тегіс бетке қойыңыз.
- Тиісті желдетуді қамтамасыз ету үшін құрылғы айналасында 10 см бос аралықты қалдырыңыз.

Қабырғаға орнату



- Құрылғы бекітілетін қабырғаның құрылғыны тіреу үшін күші жеткілікті екендігіне көз жеткізіңіз (шамамен 1,5 кг).
- Құрылғымен бірге тек қосымша қабырғаға орнату жинағын пайдаланыңыз. Қабырғаға орнату жинағы қажетті бұрандаларды, шайбаларды және қабырғаға орнату адаптерін қамтиды.
- Бұрандаларды қабырғаға енгізген кезде, қабырғадағы ешқандай металл тақтайшаларға, сым тақтайшаларына не металл тақталарға тимеңіз.
- Осы құрылғыны одан ары пайдаланбайтын болсаңыз, оны қабырғадан бөлшектеңіз.



НАЗАР АУДАРЫҢЫЗ

Жеңіл жарақат немесе құрылғының не басқа жабдықтың зақымдалуына әкелетін қауіпті білдіреді.



- Құрылғыны флуоресцентті лампалар, моторлар мен теледидар сияқты электр шуды шығаратын жылыту жабдықтары мен құрылғыларынан ары ұстаңыз. Шу көздері құрылғының жұмысына кедергі келтіруі мүмкін. Сондай-ақ оны температура 0 °C төмен немесе 40 °C жоғары болатын бөлмелерге қоюға болмайды.



- Құрылғыны жұмсақ матамен сүртіңіз. Құрылғыны тегістегіш ұнтақ немесе бензин не еріткіш сияқты химиялық заттармен тазаламаңыз.
- Телефон тұтқасының ілгегі шок алу қаупін төндіреді. Телефон тұтқасының ілгегін балалардан аулақ ұстаңыз.
- Ұзақ уақытта пайдаланбай қалдырылған кезде құрылғыны АТ розеткасынан ажыратыңыз. Құрылғы қуатты PoE қуат көзінен қабылдаған кезде, Ethernet кабельдерін ажыратыңыз.
- Құрылғы қабырғаға орнатылған кезде, кабельдердің қабырғаға берік бекітілгеніне көз жеткізіңіз.

Ескерту:

- Егер құрылғы дұрыс жұмыс істемесе, АТ адаптер сымы мен Ethernet кабельдерін ажыратыңыз да, содан кейін қайтадан жалғаңыз.
- Егер қоңырау шалудағы мәселелер туындаса, Ethernet кабелін ажыратыңыз және белгілі жұмыс істейтін IP-PT құрылғысын жалғаңыз. Егер белгілі жұмыс істейтін IP-PT дұрыс қызмет етсе, бүлінген IP-PT құрылғысын өкілетті Panasonic зауыттық қызмет көрсету орталығына жөндетіңіз. Егер белгілі жұмыс істейтін IP-PT дұрыс қызмет етпесе, PBX және Ethernet кабелін тексеріңіз.
- Егер қуат іркілісі орын алса, IP-PT дұрыс жұмыс істемеуі мүмкін. Апаттық жағдайда қашықтағы жерлерде пайдалануға қол жетімді, жергілікті қуатқа тәуелсіз, бөлек телефонның бар екендігіне көз жеткізіңіз.
- IP мекенжайлары сияқты IP-PT желісін орнату туралы ақпаратты АТС орнату нұсқаулығынан қараңыз.
- Дисплейде қате туралы хабарлама көрсетілсе, дилермен немесе желі әкімшісімен кеңесіңіз.

Өз қауіпсіздігіңіз үшін

- Тек тиісті Panasonic телефон тұтқасын пайдаланыңыз.

Маңызды қауіпсіздік нұсқаулары

Осы құрылғыны қолданғанда өрт, электр есеңгіреу және адамды жарақаттау мүмкіндігін азайту үшін негізгі қауіпсіздік нұсқаулары орындалуы тиіс, соның ішінде:

- Бұл құрылғыны судың жанында, мысалы, ванна, жуынатын шұңғыл, ас үй шұңғылы немесе кір жуатын шұңғыл, дымқыл жертөле немесе хауыздың жанында қолдануға болмайды.
- Телефонды (сымды түрлерінен басқа) найзағай кезінде қолданбаңыз. Жарықтан электр тогының соғу қаупі орын алуы мүмкін.
- Телефонды газ аққан орынның жанында газ аққаны туралы хабарлау үшін пайдаланбаңыз.

БҰЛ НҰСҚАУЛАРДЫ САҚТАҢЫЗ

Маңызды ақпарат

Сериялық нөмір:

- Өнімде немесе картон қорапта орналасқан сериялық нөмірден өндіру күнін анықтауға болады.

Мысалы: 1 A A X X X X X X X

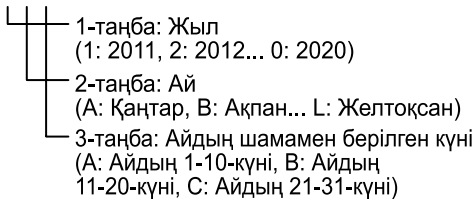

Бөлшектер туралы ақпарат

Қосылған бөлшектер

Телефон тұтқасы (1)	Телефон тұтқасының сымы (1)	Тірек (1)
		

Ескерту:

- Суреттер өнімнің өзінде көрсетілетіндерден өзгешеленуі мүмкін.

Қосымша керек-жарақтар

Айнымалы ток адаптері*1	KX-A239BX (PQLV206CE)
Қабырғаға орнату жинағы	KX-A433X

*1 Қосымша АТ адаптеріне тапсырыс беру үшін "KX-A239BX" модель нөмірі ("PQLV206CE" емес) арқылы тапсырыс беріңіз.

Басқару элементтерінің орындары

KX-NT543
KX-NT546

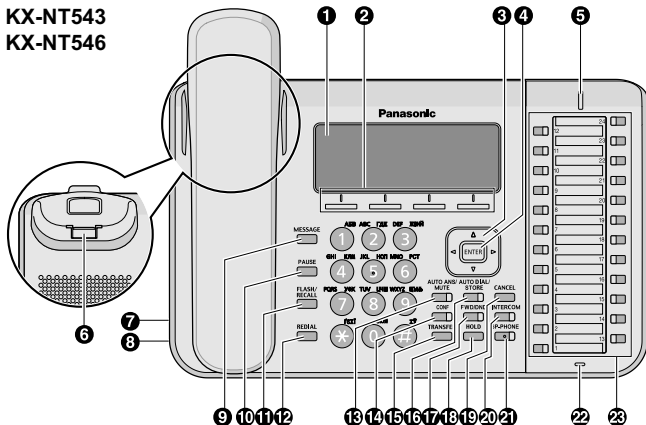

KX-NT560

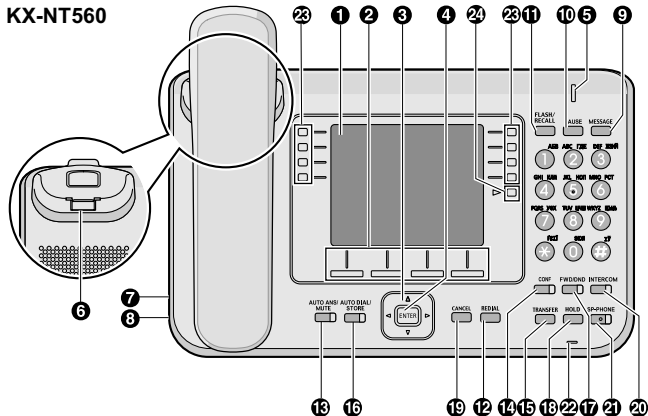

- ① **СКД (Сұйық кристалды дисплей):**
KX-NT543: 3 желі, KX-NT546: 6 желі, KX-NT560: 4,4 дюйм
- ② **Виртуалды түймешіктер (S1-S4):** S1-S4 (сол жақтан оң жаққа қарай орналасады) дисплейдің төменгі жолағында көрсетілген элементті көрсету үшін пайдаланылады.
- ③ **Шарлау пернесі:** Дыбыс деңгейін немесе дисплей кереғарлығын баптау үшін немесе қалаған элементтерді таңдау үшін пайдаланылады.
- ④ **ENTER:** Таңдалған элементті тағайындау үшін пайдаланылады.
- ⑤ **Хабарлама/қоңырау шалу шамы:** Ішкі қоңырау қабылдаған кезде, шам жасыл түспен жыпықтайды, ал сыртқы қоңырау қабылдаған кезде шам қызыл түспен жыпықтайды. Хабарлама қалдырылған кезде, шам қызыл түспен жанып тұрады.
- ⑥ **Телефон тұтқасының ілгегі:** Құрылғы қабырғаға орнатылған кезде телефон тұтқасының тұрақты ілінгенін қамтамасыз етеді.
- ⑦ **EHS (Электронды тұтқа ауыстырып-қосқышы) ұясы**
- ⑧ **Құлаққап тесігі**
- ⑨ **MESSAGE:** Көрсетуді күтетін хабарламаны қалдыру немесе көрсетуді күтетін хабарламаны қалдырған тарапқа жауап қоңырау шалу үшін пайдаланылады.
- ⑩ **PAUSE:** Телефон нөмірін сақтаған кезде кідіріс енгізу үшін пайдаланылады. Бұл түймешік сондай-ақ осы құрылғыны бағдарламалау үшін пайдаланылады.
- ⑪ **FLASH/RECALL:** Ағымдағы қоңырауды ажырату және тұтқаны қоймай басқа қоңырау шалу үшін пайдаланылады.
- ⑫ **REDIAL:** Соңғы рет терілген нөмірді қайта теру үшін пайдаланылады.
- ⑬ **AUTO ANS/MUTE:** Кіріс қоңырауды автоматты режимде қабылдау немесе сөйлесу барысында микрофон/телефон дыбысын өшіру үшін пайдаланылады.
- ⑭ **CONF:** Конференциялық сөйлесуді орнату үшін пайдаланылады.

- 15 **TRANSFER:** Қоңырауды басқа тарапқа тасымалдау үшін пайдаланылады.
- 16 **AUTO DIAL/STORE:** Жүйелік/жеке нөмірді жылдам теру немесе бағдарлама өзгерістерін сақтау үшін пайдаланылады.
- 17 **FWD/DND:** Кеңейтіміңізде "Қоңырау шалуды бұру" не "Мазаламау" режимін қосу үшін пайдаланылады.
- 18 **HOLD:** Қоңырауды ұстап тұру үшін қолданылады.
- 19 **CANCEL:** Таңдалған элементті болдырмау үшін пайдаланылады.
- 20 **INTERCOM:** Ішкі қоңырауларды шалу не қабылдау үшін пайдаланылады.
- 21 **SP-PHONE (Спикерфон):** Зорайтқыш әрекеттерін орындау үшін пайдаланылады.
- 22 **Микрофон:** Зорайтқыш әрекеттері үшін пайдаланылады.
- 23 **Икемді ОТС түймешіктері:** Сыртқы желіні ұстап қалу немесе пернеге тағайындалған мүмкіндікті орындау үшін пайдаланылады.
- 24 **КЕЛЕСІ БЕТ пернесі:** Бетте Өздігінен белгілеу мүмкіндігін қосу үшін пайдаланылады. (KX-NT560 ғана)

Телефонды қолдану алдында

Зорайтқыштың дыбыс деңгейі

Зорайтқыш арқылы сөйлесу кезінде

Дыбыс деңгейін баптау үшін [▲] немесе [▼] басыңыз.

Телефон тұтқасы/Телефон тұтқасының дыбыс деңгейі*1

Телефон тұтқасын немесе құлаққаптарды пайдалану кезінде

Дыбыс деңгейін баптау үшін [▲] немесе [▼] басыңыз.

Қоңырау шалушы құралының дыбыс деңгейі

Тұтқа қойылған немесе қоңырау қабылдаған кезде

Дыбыс деңгейін баптау үшін [▲] немесе [▼] басыңыз.

СКД кереғарлығы

Тұтқа қойылған кезде

1. **ПРОГР** виртуалды түймешігін басыңыз (S1).
2. ⓪Ⓜ енгізіңіз.
3. [ENTER] түймешігін басыңыз.
4. СКД кереғарлығын баптау үшін [▲] немесе [▼] түймешігін басыңыз.
5. [ENTER] түймешігін басыңыз.
6. [CANCEL] түймешігін басыңыз.

Қоңырау дауысы

1. **ПРОГР** виртуалды түймешігін басыңыз (S1).
2. Икемді ОТС түймешігін немесе [INTERCOM] 2 рет басыңыз.
3. Теру пернелерін (0-9) пайдаланып 2 санды (01-30) енгізіңіз немесе қоңырау дауысын таңдау үшін [▲] немесе [▼] түймешігін басыңыз.
4. [ENTER] түймешігін басыңыз.
5. [CANCEL] түймешігін басыңыз.

*1 Егер телефон тұтқасынан немесе құлаққаптан өзіңіздің дауысыңызды естісеңіз, дыбыс деңгейін азайтыңыз.

СКД көмескі жарығы

Тұтқа қойылған кезде

1. **ПРОГР** виртуалды түймешігін басыңыз (S1).
2. **①④** енгізіңіз.
3. [ENTER] түймешігін басыңыз.
4. СКД көмескі жарығы режимін таңдау үшін сандық пернені басыңыз.
 - ①: Автоматты
 - ①: Әрқашан ҚОСУЛЫ
 - ②: Әрқашан ӨШІРУЛІ
5. [ENTER] түймешігін басыңыз.
6. [CANCEL] түймешігін басыңыз.

Bluetooth® құлаққаптарын тіркеу (KX-NT560 ғана)

1. Bluetooth құлаққаптарын жұптау режиміне құлаққаппен бірге берілген келесі нұсқауларға сай орнатыңыз.
2. **ПРОГР** виртуалды түймешігін басыңыз (S1).
3. **⑥⑥** енгізіңіз.
4. [ENTER] түймешігін басыңыз.
5. Рұқсат кілтін енгізіңіз және [ENTER] түймешігін басыңыз.*¹
6. [CANCEL] түймешігін басыңыз.

Bluetooth құлаққаптарының ид. нөмірін растау және Bluetooth құлаққаптарын тіркеуден шығару (KX-NT560 ғана)

1. **ПРОГР** виртуалды түймешігін басыңыз (S1).
2. **⑥⑦** енгізіңіз.
3. [ENTER] түймешігін басыңыз.*^{2*}
4. Құлаққапты тіркеуден шығару үшін [ENTER] түймешігін басыңыз.
5. [CANCEL] түймешігін басыңыз.

*1 Құлаққаптың Рұқсат кілтіне қатысты толығырақ ақпаратты құлаққаптың басқару нұсқауларынан қараңыз.

*2 Көрсетілген ид. нөмірі құлаққаптың ид. нөмірі екендігін растаңыз. Құлаққаптың ид. нөміріне қатысты толығырақ ақпаратты құлаққаптың басқару нұсқауларынан қараңыз.

*3 Қайта тіркеуді орындау қажет болса, [CANCEL] түймешігін 3 рет басыңыз.

Функция әрекеттері

Қоңырау шалу

Қоңырау шалу

[Кеңейтімге]

1. Тұтқаны алыңыз.
2. Кеңейтім нөмірін теріңіз.

[Сыртқы тарапқа]

1. Тұтқаны алыңыз.
2. Икемді ОТС түймешігін басыңыз.
3. Сыртқы тараптың телефон нөмірін теріңіз.

Нөмірді қайта теру

1. Тұтқаны алыңыз.
2. [REDIAL] түймешігін басыңыз.

Жедел теру

1. Тұтқаны алыңыз.
2. Жедел теру нөмірін теріңіз.

Домофонға қоңырау шалу

1. Тұтқаны алыңыз.
2. *31 енгізіңіз.
3. Домофон нөмірін (2 сан) енгізіңіз.
4. Растау дыбысынан кейін, сөйлеңіз.

Жүйелік жылдам теру

1. Тұтқаны алыңыз.
2. [AUTO DIAL/STORE] түймешігін басыңыз.
3. Жүйелік жылдам теру нөмірін (3 сан) енгізіңіз.

Жеке жылдам теру

[Сақтау үшін]

1. Тұтқаны алыңыз.
2. *③① енгізіңіз.
3. Жеке жылдам теру нөмірін (2 сан) енгізіңіз.
4. Сақталатын телефон нөмірін (ең көбі 32 сан) енгізіңіз.*¹
5. # түймешігін басыңыз.
6. Растау дыбысынан кейін, тұтқаны қойыңыз.

[Теру үшін]

1. Тұтқаны алыңыз.
2. [AUTO DIAL/STORE] түймешігін басыңыз.
3. * енгізіңіз.
4. Жеке жылдам теру нөмірін (2 сан) енгізіңіз.

Түймешікті бір рет басу арқылы нөмірді теру

[Сақтау үшін]

1. **ПРОГР** виртуалды түймешігін басыңыз (S1).
2. Икемді ОТС түймешігін басыңыз.
3. ② енгізіңіз.
4. Сақталатын телефон нөмірін (ең көбі 32 сан) енгізіңіз.*¹
5. [ENTER] түймешігін басыңыз.
6. Сақталатын мәтінді (ең көбі 12 сан) енгізіңіз.*²
7. [ENTER] түймешігін басыңыз.*²
8. [CANCEL] түймешігін басыңыз.

[Теру үшін]

1. Тұтқаны алыңыз.
2. Түймешікті бір рет басу арқылы нөмірді теру түймешігі ретінде тағайындалған икемді ОТС түймешігін басыңыз.

*¹ Сыртқы телефон нөмірінің алдында сыртқы желіге кіру нөмірін енгізіңіз.

*² KX-NT560 ғана

Сөйлесу барысында

Қоңырауды ұстап тұру

[Ұстап тұру үшін]

1. [HOLD] түймешігін басыңыз.
2. Растау дыбысынан кейін, тұтқаны қойыңыз.

[Ұстап тұрған кеңейтімде нөмірді шығару үшін]

1. Тұтқаны алыңыз.
2. Икемді ОТС түймешігін немесе [INTERCOM] басыңыз.

[Басқа кеңейтімнен сыртқы қоңырауды шығару үшін]

1. Тұтқаны алыңыз.
2. Икемді ОТС түймешігін басыңыз.

Қоңырауды бұру

[Кеңейтімге]

1. [TRANSFER] түймешігін басыңыз.
2. Растау дыбысынан кейін, кеңейтім нөмірін теріңіз.
3. Сөйлеңіз.
4. Тұтқаны қойыңыз.

[Сыртқы тарапқа]

1. [TRANSFER] түймешігін басыңыз.
2. Растау дыбысынан кейін, икемді ОТС түймешігін басыңыз.
3. Сыртқы телефон нөмірін теріңіз.
4. Сөйлеңіз.
5. Тұтқаны қойыңыз.

Телефонды қажеттіліктеріңізге сай орнату**Мазаламау**

1. Тұтқаны алыңыз.
2. *7① енгізіңіз.
3. Параметрді таңдау үшін сандық пернені басыңыз.
①: Сыртқы мен ішкі қоңыраулардың екеуі де
②: Тек сыртқы қоңыраулар
③: Тек ішкі қоңыраулар
4. "Мазаламау" режимін қосу үшін ① енгізіңіз.
"Мазаламау" режимінен шығу үшін ② енгізіңіз.
5. Растау дыбысынан кейін, тұтқаны қойыңыз.

Уақыт бойынша еске салу**[Орнату үшін]**

1. Тұтқаны алыңыз.
2. *7⑥① енгізіңіз.
3. Сағат пен минутты (4 сан) енгізіңіз.
4. Егер 12 сағаттық уақыт көрсету орнатылған болса, ② (AM) немесе ③ (PM) енгізіңіз.
5. ④ (1 рет) немесе ⑤ (күнделікті) енгізіңіз.
6. Растау дыбысынан кейін, тұтқаны қойыңыз.

[Болдырмау үшін]

1. Тұтқаны алыңыз.
2. *7⑥① енгізіңіз.
3. Растау дыбысынан кейін, тұтқаны қойыңыз.

[Қоңырауды тоқтату немесе қайтадан жауап беру үшін]

1. [INTERCOM] басыңыз да, тұтқаны алыңыз.

Пайдалы мүмкіндіктер

Конференциялық сөйлесу

[Сөйлесу барысында басқа тараптарды қосу үшін]

1. [CONF] түймешігін басыңыз.
2. Растау дыбысынан кейін, қосылатын тараптың телефон нөмірін теріңіз.
3. Жаңа тараппен сөйлесіңіз.
4. [CONF] түймешігін басыңыз.
5. Растау дыбысынан кейін, бірнеше тараппен сөйлесіңіз.

[Конференциядан шығу үшін]

1. [CONF] түймешігін басыңыз.
2. Растау дыбысынан кейін, тұтқаны қойыңыз.

Жұмыс орнынан кетпес бұрын

Қоңырауды бұру

1. Тұтқаны алыңыз.
2. *71 енгізіңіз.
3. Осы мүмкіндікті қолданатын қоңыраулардың түрлерін таңдау үшін сандық пернені басыңыз.
①: Сыртқы мен ішкі қоңыраулардың екеуі де
①: Тек сыртқы қоңыраулар
②: Тек ішкі қоңыраулар
4. Күйді таңдау үшін сандық пернені басыңыз.
②: Барлық қоңыраулар
③: Бос емес кезінде
④: Жауап жоқ кезінде
⑤: Бос емес/жауап жоқ кезінде
①: Болдырмау*¹
5. Кеңейтім нөмірін енгізіңіз де, содан кейін # енгізіңіз немесе ОТС желісіне кіру нөмірін, сыртқы телефон нөмірін және # енгізіңіз.
6. Растау дыбысынан кейін, тұтқаны қойыңыз.

*1 Егер 4-қадамда ② енгізілсе, 5 және 6 қадамдарынан өтіп кетуге болады.

Өздігінен белгілеу (KX-NT560 ғана)

KX-NT560 IP-PT құрылғысының СҚД экранының айналасында 8 икемді түймешік бар. Әр элементке өзінің тиісті икемді түймешігінің функциясына сай болу үшін жеке немесе жүйелік бағдарламалау арқылы СҚД экранында ат қойылуы мүмкін. Сонымен қатар, икемді түймешіктерді 4 “бетке” ұйымдастырып, жалпы 32 элементті 8 икемді түймешікке тағайындауға болады. КЕЛЕСІ БЕТ пернесін басу арқылы беттер арасында келесідей ауысуға болады:

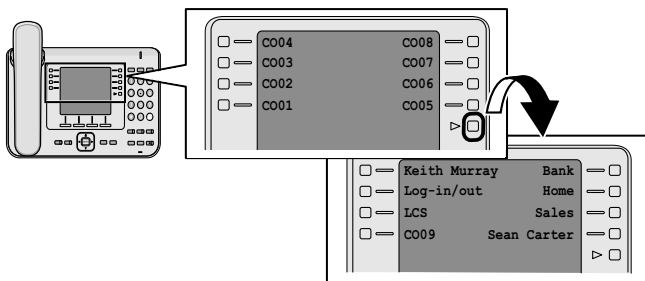

Түймешікті бір рет басу арқылы нөмірді теру түймешігін сақтау және Өздігінен белгіленетін СҚД дисплейі үшін көрсетілген мәтінді орнату

1. **ПРОГР** виртуалды түймешігін басыңыз (S1).
2. Икемді ОТС түймешігін басыңыз немесе КЕЛЕСІ БЕТ пернесін басып, икемді ОТС түймешігін басыңыз.
3. ② енгізіңіз.
4. Сақталатын телефон нөмірін (ең көбі 32 сан) енгізіңіз.*1
5. [ENTER] түймешігін басыңыз.
6. Сақталатын мәтінді (ең көбі 12 сан) енгізіңіз.
7. [ENTER] түймешігін басыңыз.
8. [CANCEL] түймешігін басыңыз.

*1 Сыртқы телефон нөмірінің алдында сыртқы желіге кіру нөмірін енгізіңіз.

Орнату және баптау

Ескерту:

- Panasonic компаниясы қате орнату немесе осы құжаттамаға сәйкес емес жұмыстан пайда болатын ақаулықтардан болатын жарақаттар не мүліктің зақымдалуына жауапкершілігін көтермейді.

Тіректі орнату

Ескерту:

- Егер тұғырды бекіткен кезде дисплей төмен қаратып орнатылған болса, дисплей астына міндетті түрде жұмсақ мата жайыңыз. Олай жасамау дисплейдің зақымдалуына апарып соғуы мүмкін.

- 1 Тіректің ұстағыштарын (A) құрылғыда орналасқан ілгектерге салыңыз.
- 2 Тіректі көрсетілген бағытпен орнында құлыптанғанша мұқият итеріңіз. Тірек жоғары күйде орнатылады.

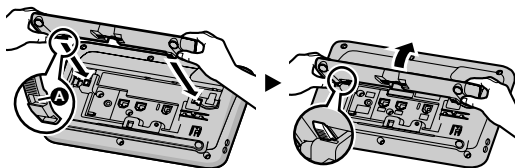

Тіректі алып тастау

- 1 Тіректі екі қолмен ұстаңыз.
- 2 Тіректі көрсетілген бағытпен босатылғанша мұқият айналдырыңыз.

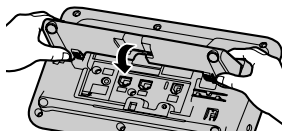

Қосылымдар

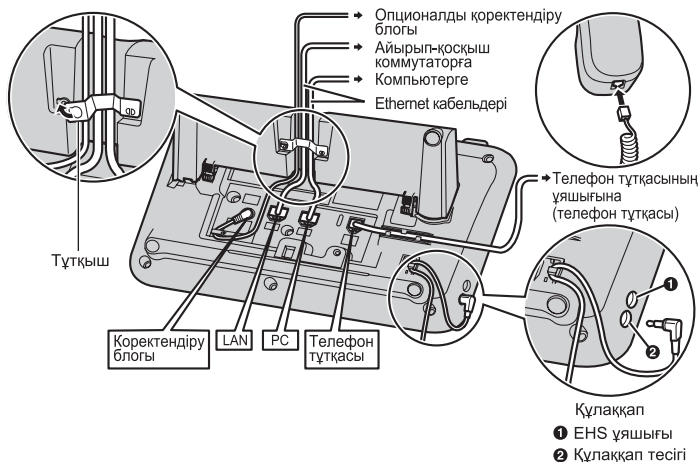

НАЗАР АУДАРЫҢЫЗ:

Қосымша айнымалы ток адаптері

- Panasonic айнымалы ток адаптерін пайдаланыңыз (бет 8).
- Айнымалы ток адаптері негізгі ажырату құралы ретінде қолданылады. Айнымалы ток розеткасы құрылғының жанында орнатылғанына және оған қол жеткізуге болатынына көз жеткізіңіз.

Құлаққапты жалғау кезінде

- Қосқыштардың зақымдалуына жол бермеу үшін пайдалану барысында құлаққаптың бос аралығы бар екендігіне және тығыз тартылмағанына көз жеткізіңіз.
- Құрылғыларды EHS тесігіне не құлаққап тесігіне жалғау үшін пайдаланылған сымдардың ұзындығы 3 м-ден кем болуы қажет.

Ескерту:

- Келесі құлаққаптарды осы құрылғымен пайдалануға болады. (Құлаққаптармен барлық әрекеттерге кепіл берілмейді.)

Орнату және баптау

- Сымды құлаққаптар
Panasonic RP-TCA400 немесе RP-TCA430
 - EHS құлаққаптары
Таңдалған Plantronics® құлаққаптары
 - Bluetooth құлаққаптары (KX-NT560 ғана)
- Осы құрылғыда сынаудан өткізілген құлаққаптар туралы жаңа ақпаратты алу үшін дилеріңізге хабарласыңыз.

Ethernet кабельдерін таңдау кезінде (жинаққа қосылмаған)

- Тесік қақпақтары жоқ икемді кабельдерді пайдаланыңыз. Қаптамасы қатты кабельдерді пайдаланбаңыз, олар бүгілген кезде тозуы не бұзылуы мүмкін.

Кабельдердің зақымдалуына жол бермеу үшін негіздің төменгі жағынан шығып кетпейтін кабельдерді пайдаланыңыз.

Кабельдерді келесі суретте көрсетілгендей жалғаңыз.

Дұрыс емес

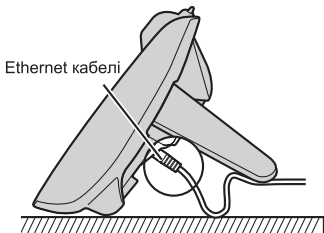

Дұрыс

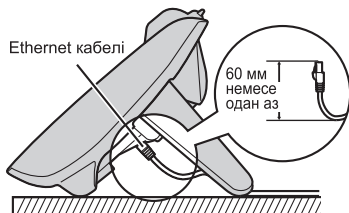

- Диаметрі 6,5 мм немесе одан аз тікелей CAT 5e (немесе одан жоғары) Ethernet кабелін (бірге берілмейді) қолданыңыз.

Байланыстырғыш концентраторға жалғау кезінде

- Егер PoE қол жетімді болса, айнаымалы ток адаптері қажет емес.
- KX-NT543/KX-NT546 құрылғысы PoE 2 класты стандартына сәйкес келеді. KX-NT560 құрылғысы PoE 3 класты стандартына сәйкес келеді.

Компьютерді жалғау кезінде

- ДК порты жалғанған құрылғылар үшін PoE қолдау көрсетпейді.

Кабельдер мен айнымалы ток адаптерін жалғау кезінде

- Қосқыштардың зақымдалуына жол бермеу үшін Ethernet кабельдері мен айнымалы ток адаптерінің сымы қысылып тұрғанына көз жеткізіңіз.

Қабырғаға орнату

- 1 Қабырғаға орнату адаптерінің 5 ілмегін негіздегі арнайы саңылауларға салыңыз да, содан кейін қабырғаға орнату адаптерін тіл бағытымен бекітілгенше жылжытыңыз.

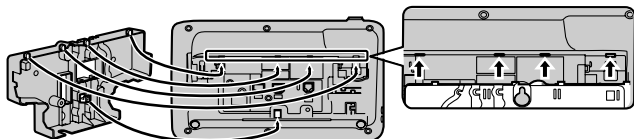

- 2 Қабырғаға орнату адаптерін негізге 1 бұрандамен бекітіңіз. (Ұсынылған айналдыру моменті: 0,4 Н·м [4,08 кг·күш·см] - 0,6 Н·м [6,12 кг·күш·см])
- 3 Кабельдерді құрылғыға жалғаңыз және төмендегі суретте көрсетілгендей кабельдерді қабырғаға орнату адаптері арқылы бағыттаңыз.
- 4 2 бұранданы қабырғаға бір бірінен 83 мм немесе 100 мм аралықта кіргізіңіз және құрылғыны қабырғаға орнатыңыз.

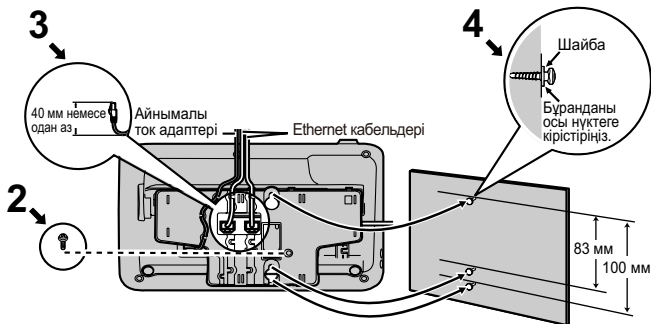

Бір бұранда осы жерде

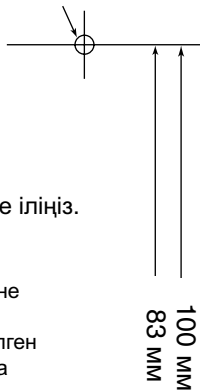

ҚАБЫРҒАҒА ОРНАТУ ҮЛГІСІ

1. Бұрандаларды көрсетілгендей қабырғаға бекітіңіз.
2. Құралды бұранда бүркеншіктеріне іліңіз.

Жазба

Басып шығару өлшемін осы бет өлшеміне сәйкес орнатыңыз. Егер қағаздың басып шыққандағы өлшемдері осында көрсетілген өлшемдерден сәл өзгеше болса, осында көрсетілген өлшемдерді қолданыңыз.

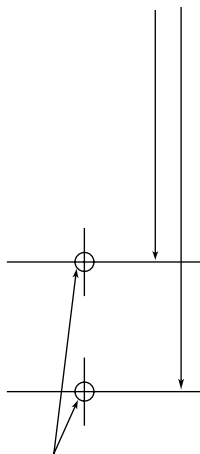

Нүктелерге бір-бір бұрандадан

Басқа ақпарат

Өндіруші ел	Вьетнам
Өндірушінің аты	Панасоник Систем Нетворкс Ко., Лтд.
Өндірушінің мекенжайы	1-62, 4-чоме, Миношима, Хаката-ку, Фукуока 812-8531, Жапония
Пайдалану уақыты	7 жыл
Үйлесімділік стандарт нөмірі	IEC 60950-1 (2nd Edition)
Тұтынушыларды қолдау	Уәкілетті ұйым: ООО «Панасоник Рус» Филиалы, Қазақстан, 050050, Алматы қ., Сейфуллин көш., 284. Тел.: +7 (727) 298 09 09 Қазақстан бойынша ақысыз қоңырау шалу үшін: 8-8000-809-809

Өнімді жергілікті ережелерге сай жойыңыз.



KZ.O.02.0052

© Panasonic System Networks Co., Ltd. 2013

PNQX5945ZA-VB PP0213MK0